

















P3 型 三相相位控制器(直推式)

●產品特性(Product Characteristic)

圖號	圖號 A	圖號 B	圖號 C	圖號 D
參考圖				
尺寸	104x110x155 mm	104x126x170 mm	140x126x170 mm	194x140x200 mm
淨重	1350g	1500g	2255g	4240g
圖號	圖號 E	圖號 F	圖號 G	圖號 H
參考圖				
尺寸	133x110x155 mm	133x126x170 mm	175x126x170 mm	235x140x200 mm
淨重	1650g	2000g	2575g	4800g
圖號	圖號 I	圖號 J	圖號 K	圖號 L
參考圖				
尺寸	202x110x155 mm	202x126x170 mm	237x140x200 mm	237x110x155 mm
淨重	1880g	2875g	3675g	2200g
圖號	圖號 M	圖號 N	圖號 O	圖號 P
參考圖				
尺寸	237x126x170 mm	277x140x200 mm	185x270x170 mm	235x270x170 mm
淨重	3435g	5400g	3600g	4800g

圖號	圖號 Q	圖號 R	圖號 S	圖號 T
參考圖				
尺寸	335x270x170 mm	435x270x180 mm	200x270x170 mm	300x270x170 mm
淨重	6600g	7860g	3420g	5760g
圖號	圖號 U	圖號 V		
參考圖				
尺寸	350x270x170 mm	450x270x180 mm		
淨重	7560g	8820g		

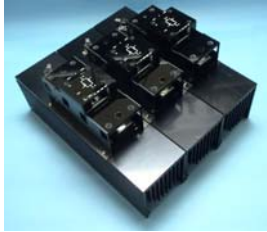
1. 直接搭配溫度錶 4-20mA 訊號，無需輔助電源，不受電源變動影響，延長產品壽命，符合環保、省能源之設計。
2. 1 台溫度錶可串接 2 台以上之 SCR。(欲串接 3 台，請洽本公司)。
3. 50Hz/60Hz 可共用，輸出功率達 100%，線性佳。
4. 體積小、使用簡單、節省配盤之空間及時間。
5. 結構採模組化設計，維修更換簡易。
6. 使用 Hybrid IC 設計，完全隔離濕氣與粉塵。
7. 可外接 VR，設定為自動/手動模式(詳附圖)。
8. 具過熱指示燈(散熱器超過 80°C 時 O.H.燈亮)，且 SCR 停止輸出。(大安培 160A(含)以上)
9. 具有訊號輸入電源指示燈。
10. 輸入訊號端與動力線完全隔離。
11. 採用光耦合驅動方式，而傳統設計系採用脈波變壓器隔離絕緣效果差，易產生高頻諧波干擾儀器設備，造成嚴重後果。
12. 中華民國專利(新型第 M286389 號)，仿冒必究。
13. CE 認證通過。
14. 散熱器規格，可依實際需求選配。
15. 另有加強保險絲固熱，降低電流量而熔斷之保護功能(限加長型)(選購)。
16. 可直接提供輸入固定電壓或 P.W.M 電壓。
17. 本型號只能用於三相三極沒有 N 相之負載，三相三極 N 相接法，請參閱 APS 型之規格。

訂購資訊：

品名：P3 A BBB C D E F

例如：P3 1 030 2 X X A

A→	輸入訊號
	1 4-20mA 基本型
	2 12Vdc
	3 24Vdc
	4 P.W.M
BBB→	額定負載電流
	030 30A
	050 50A
	100 100A
	160 160A
	200 200A
C→	額定負載電壓
	2 220 Vac
	4 440 Vac
D→	加長型(附保險絲)
	X 不附保險絲
	L 附保險絲
E→	特殊功能
	X 基本型
	1 欠相(ALARM)
	2 欠相，過熱(O.H)(ALARM)
F→	圖號
	A 圖號 A
	B 圖號 B

●產品規格

品名	額定負載電流	$I^2t(A^2s)$	圖號	圖號(加長型)
020	20A	310	B	
030	30A	770	B	I
050	50A	1600	G	L
070	70A	2700	H	M
080	80A	3800	H	N
100	100A	7400	H	N
120	120A	10600	H	N
160	160A	18000	T	
200	200A	29000	U	
300	300A	63000	V	

使用說明：

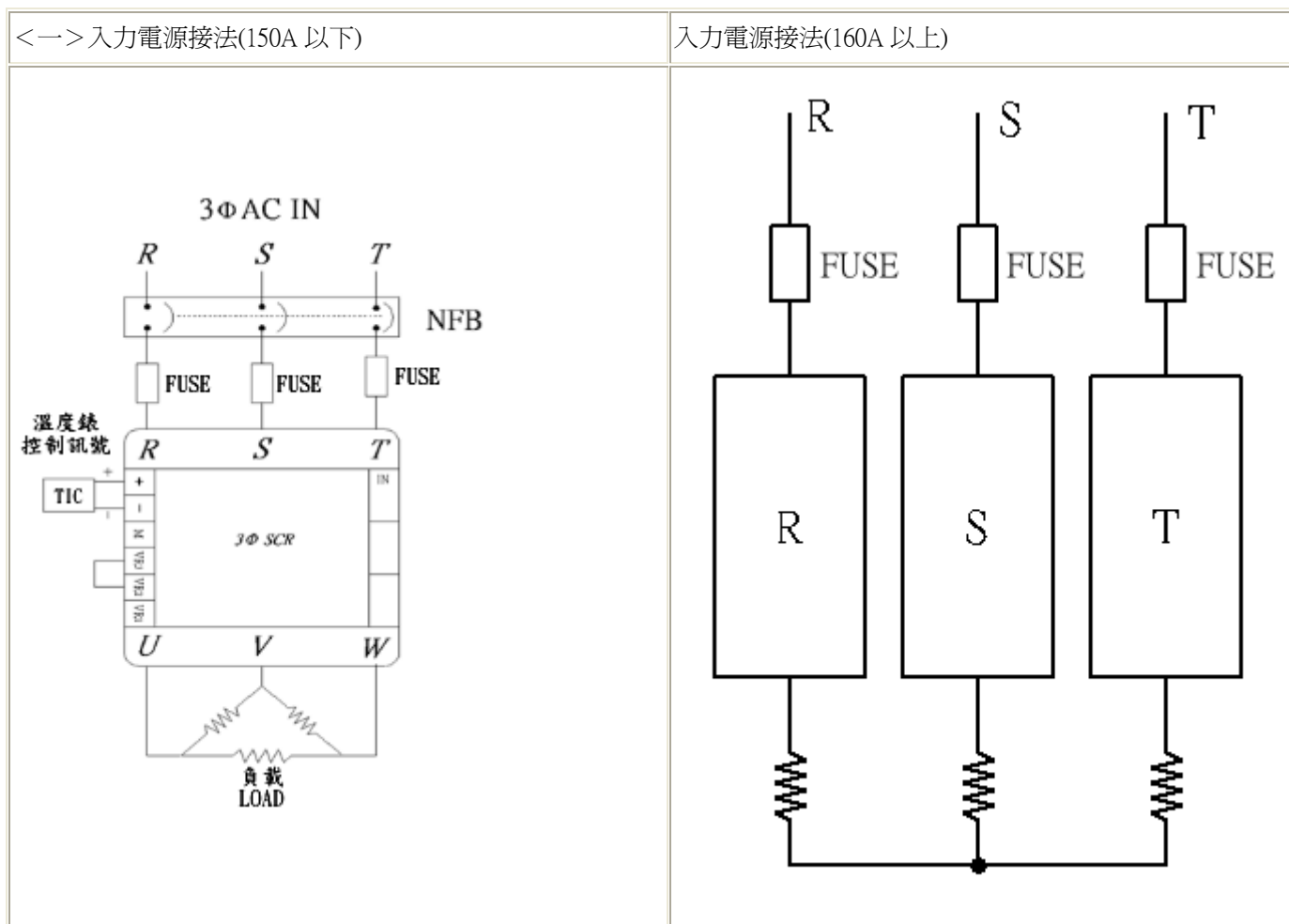

<二> 控制訊號接法

1. 自動模式(4-20mA)

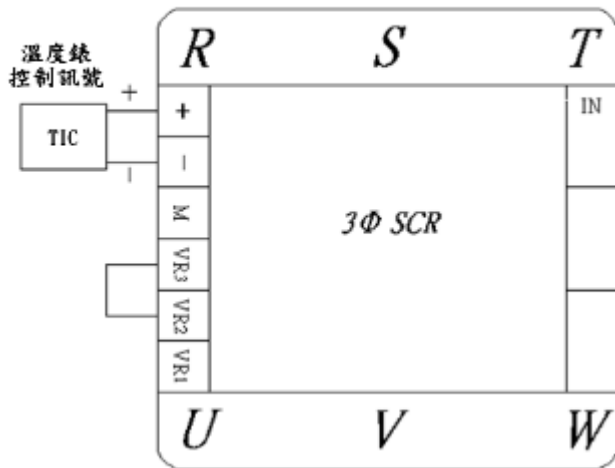

2. 自動(4-20mA)+限制輸出量<-->

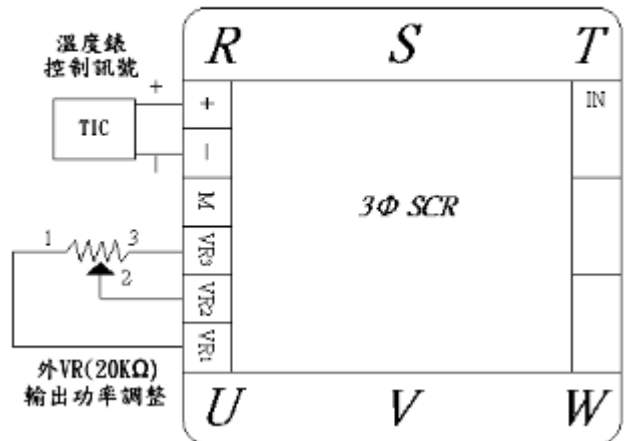

3. 自動(4-20mA)+手動+外接開關模式

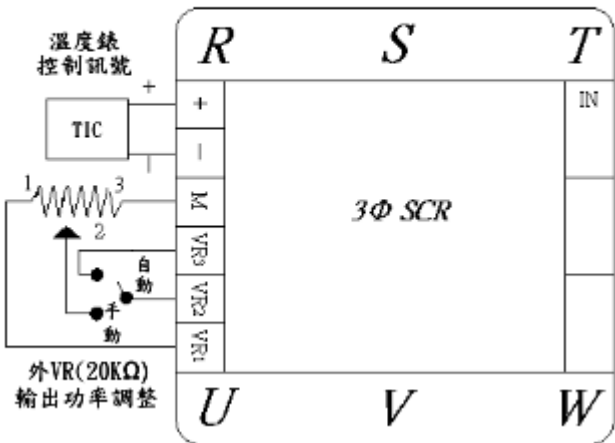

4. 手動模式

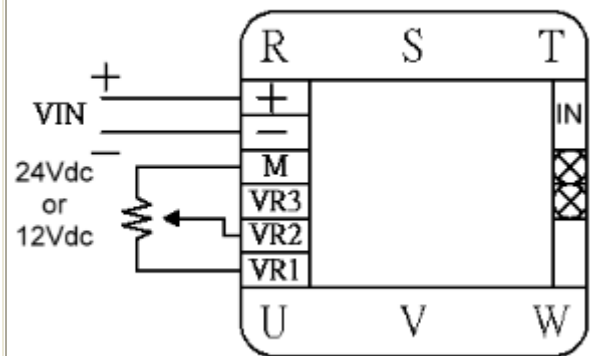

5. 自動模式(P.W.M)

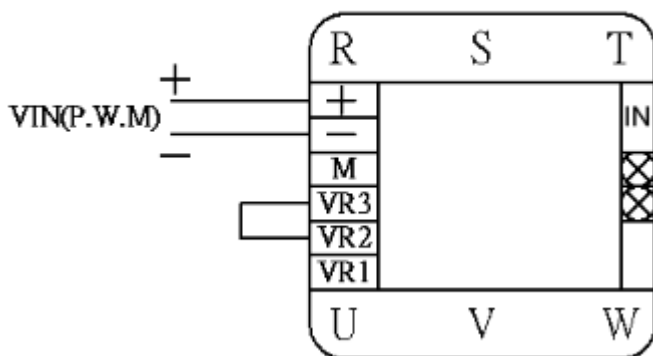



● 電氣特性

環境溫度：	0~55°C
相對溼度：	0~90%
耐壓絕緣：	2500Vac/1 Min.
絕緣阻抗：	500MΩ 以上
最小動作電流：	0.6A
使用頻率範圍：	50Hz/60Hz ±5%
輸入訊號：	DCA : 4-20 mA DCV : 12V、24V、P.W.M