















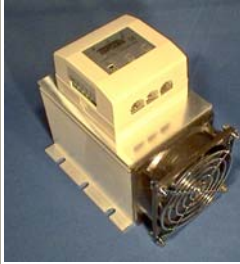

## SRSP 小型化三相相位控制器(直推式)

### ● 產品特性(Product Characteristic)

圖號	圖號 A	圖號 B	圖號 C	圖號 D
參考圖				
尺寸	72x80x85 mm	72x105x125 mm	103x72x110 mm	110x105x125 mm
淨重	410g	590g	460g	700g
圖號	圖號 E	圖號 F	圖號 G	圖號 H
參考圖				
尺寸	140x85x132 mm	107x105x125 mm	145x105x125 mm	158x85x132 mm
淨重	780g	890g	1000g	1080g
圖號	圖號 I	圖號 J	圖號 K	圖號 L
參考圖				
尺寸	152x80x85 mm	187x72x110 mm	160x105x125 mm	180x105x125 mm
淨重	670g	880g	1170g	1500g

圖號	圖號 M	圖號 N	圖號 O	圖號 P
參考圖				
尺寸	207x72x110 mm	195x105x125 mm	215x105x125 mm	100 x 80 x 85 mm
淨重	1040g	1470g	1800g	450g

1. 本產品結構符合 CE 規定。
2. 體積小、防塵、採模組化設計，故維修容易。
3. 無火花、壽命長、符合環保需求。
4. 本產品維修容易，故可重覆使用，不易造成萬年垃圾，破壞環境。
5. 可節省使用單相 SSR 配裝三相 SSR 之箱體及人工成本。
6. 可外接溫度開關(90°C ±5°C)，停止 SCR 輸出，且可提供 ALARM 輸出。
7. 中華民國專利(新型第 M253895 號)，仿冒必究。

訂購資訊：

品名：SRSP A BB C - D E F

例如：SRSP 1 15 2 - D X A

(SRSP 4-20mA、15A、220Vdc、SCR、基本型、圖 A)

A→	輸入訊號
	1 4-20mA 基本型
	2 12Vdc
	3 24Vdc
	4 P.W.M
BB→	額定負載電流
	15 15A
	25 25A
	30 30A
	40 40A
	50 50A
	60 60A
	70 70A

C→	額定負載電壓
	1 110Vdc
	2 220Vdc
	3 380Vdc
	4 440Vdc
D→	晶片
	D SCR
	T TRIAC
E→	特殊功能
	X 基本型
	1 過熱(OH)
F→	圖號
	A 圖號 A
	B 圖號 B

●產品規格

電流 / 模組	A(r.m.s)	I <sup>2</sup> t	圖號	推薦圖號
015-D	15A	220	A	
025-D	25A	440	A	
030-D	30A	770	B	
040-D	40A	1100	B	
050-D	50A	1600	B D F	B
060-D	60A	2700	D F G	D

配線方式：

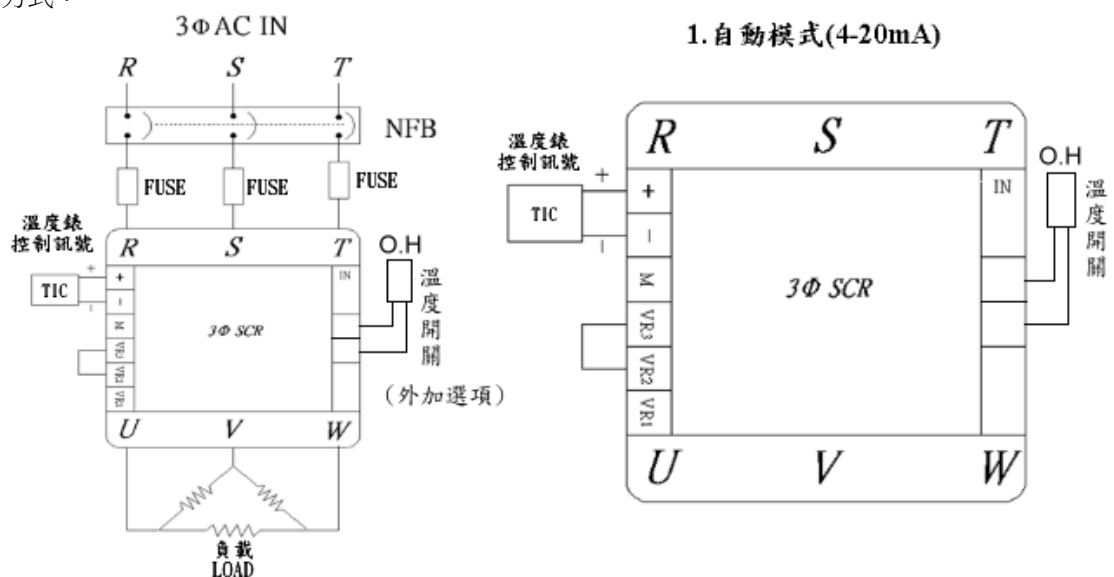

2.自動(4-20mA)+限制輸出量<->

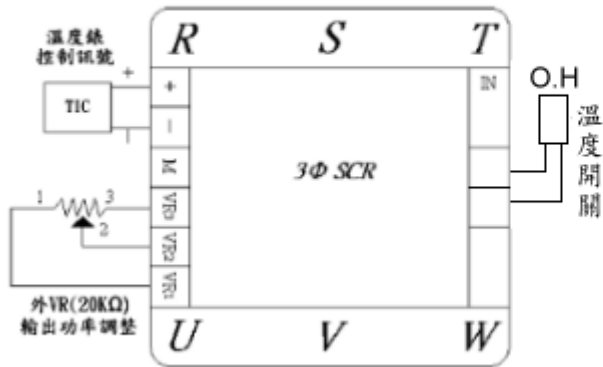

3.自動(4-20mA)+手動+外接開關模式

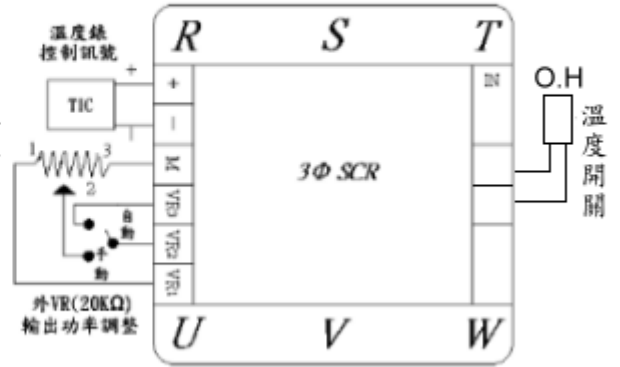

4.手動模式

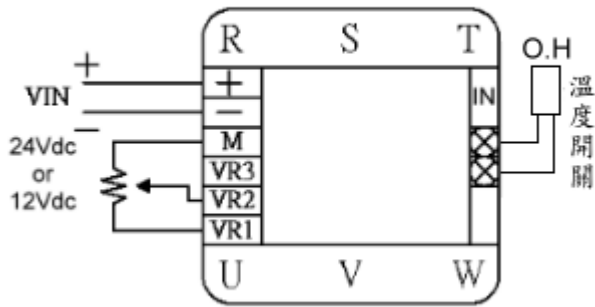

5.自動模式(P.W.M)

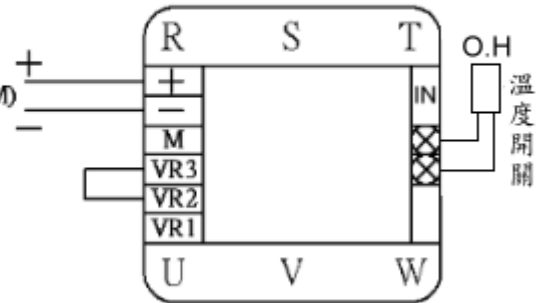

● 電氣特性

環境溫度：	0~55°C
相對濕度：	0~90%
耐壓絕緣：	2500Vac/1 Min.
絕緣阻抗：	500MΩ 以上
輸入訊號：	4-20mA、12Vdc、24Vdc、P.W.M